

# NODE

Batériová riadiaca jednotka  
Užívateľský manuál a programovanie



**Hunter®**

# Obsah







- 3 Vlastnosti riadiacej jednotky NODE
- 4 Komponenty riadiacej jednotky NODE
- 5 Napájanie
- 6 Pripojenie solenoidov
- 7 Montáž jednotky NODE
- 7 Pripojenie dažďového senzora
- 8 Režim spánku
- 8 Prevádzkový režim
- 8 Programovanie jednotky
  - 8 Nastavenie dátumu a času
  - 9 Nastavenie štartovacích časov
  - 9 Nastavenie dĺžky závlahy
  - 10 Nastavenie závlahového kalendára
  - 11 Nastavenie párných a nepárných dní
  - 11 Nastavenie intervalových dní
  - 12 Nastavenie sezónnej úpravy v %
  - 12 Vypnutie závlahy
  - 12 Manuálne spustenie závlahy
  - 13 Nastavenie senzora
- 13 Pokročilé programovanie
- 14 Bypass senzora
- 14 Pamäť Easy Retrieve™
- 15 Nastavenie hlavného ventilu
- 15 Programovateľné vypnutie (1 - 99 dní)
- 16 Indikátor životnosti batérie
- 16 Resetovanie riadiacej jednotky
- 16 Špecifikácie
- 17 Riešenie problémov

## Vlastnosti riadiacej jednotky NODE

- Jednoduché programovanie pomocou tlačidiel
- Modely: Jednosekciový model (NODE-100) s jednosmerným 9V DC solenoidom. K dispozícii sú aj modely s dvomi, štyrmi alebo šiestimi sekciami (9V solenoidy nie sú súčasťou balenia).
- Veľký LCD displej s prehľadnými ikonami.
- Funguje na jednu štandardnú 9 V alkalickú batériu (pre dlhšiu životnosť batérie odporúčame použiť dve).
- Tri programy (A, B alebo C), každý so štyrmi štartovacími časmi.
- Nastaviteľná dĺžka závlahy od 1 minúty do 6 hodín.
- Funkcia manuálneho spustenia závlahy.
- Indikátor životnosti batérie.
- Kompatibilná s káblovým dažďovým senzorom.
- Trvalá pamäť, ktorá uchováva všetky programové nastavenia.
- Sezónna úprava od 10 do 150 %.
- Pamäť Easy Retrieve™ pre uloženie a obnovenie preferovaných programových údajov.
- Manuálne nastavenie ignorovania dažďového senzora.
- Zobrazenie celkovej dĺžky závlahy pre každý program.

# Komponenty riadiacej jednotky NODE

## Ovládacie tlačidlá

1. Tlačidlo  – zvyšuje vybranú blikajúcu hodnotu na displeji.
2. Tlačidlo  – znižuje vybranú blikajúcu hodnotu na displeji.
3. Tlačidlo  – slúži na výber programovej funkcie.
4. Tlačidlo  – posúva vybranú blikajúcu hodnotu na nasledujúcu položku.
5. Tlačidlo  – posúva vybranú blikajúcu hodnotu späť na predchádzajúcu položku.
6. Tlačidlo  – slúži na výber programu (A, B alebo C).

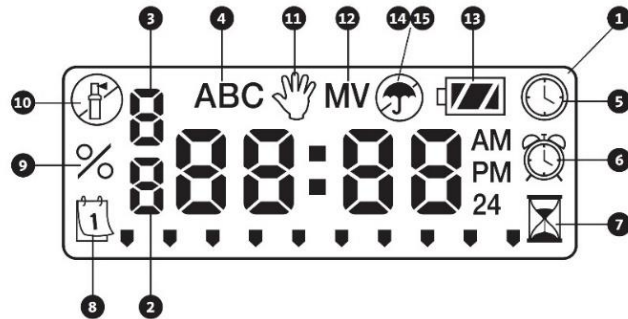

## LCD displej

1. Hlavný displej – zobrazuje všetky informácie programu.
2. Číslo sekcie – zobrazuje číslo programovanej sekcie.

3. Číslo štartovacieho času – zobrazuje číslo programovaného štartovacieho času.
4. Program – zobrazuje program (A, B alebo C).
5.  Aktuálny dátum/čas – bliká pri nastavovaní dátumu a času.
6.  Štartovacie časy – bliká pri nastavovaní štartovacích časov.
7.  Dĺžka závlahy – bliká pri nastavovaní dĺžky závlahy. Umožňuje užívateľovi nastaviť dĺžku závlahy od 1 minúty do 6 hodín.
8.  Závlahové dni – umožňuje užívateľovi vybrať si konkrétne závlahové dni alebo nastaviť počet dní medzi jednotlivými závlahovými cyklami (interval).
9. Sezónna úprava v % – umožňuje naprogramovať sezónnu úpravu v rozsahu 10 – 150 % (predvolená hodnota je 100 %).
10.  Systém vypnutý – bliká, keď je závlaha vypnutá.
11.  Manuálne spustenie – bliká, keď je závlaha spustená manuálne. Umožňuje užívateľovi manuálne spustiť sekciu.
12. MV (hlavný ventil) – indikuje, že sekcia číslo jedna je nastavená na prevádzku s hlavným ventilom (k dispozícii iba na modeloch s dvomi, štyrmi alebo šiestimi sekciami).
13.  Stav batérie – zobrazuje zostávajúcu životnosť batérie.
14.  Dáždnik – bliká, keď dažďový senzor pozastavil závlahu.
15.  Prečiarknutý dáždnik – indikuje, že dažďový senzor bol manuálne obidený – je tzv. ignorovaný a závlaha je spustená.

# Napájanie

Riadiaca jednotka NODE používa na spúšťanie ventilov a programovanie, jednu alebo dve štandardné 9-voltové batérie (nie sú súčasťou balenia). Riadiaca jednotka môže fungovať na jednu alebo na dve 9-voltové batérie. Za normálnych podmienok je očakávaná funkčnosť jednotky jeden rok s jednou batériou a dva roky pri použití dvoch 9-voltových batérií.

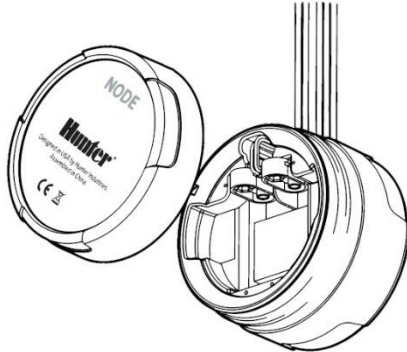

## Poznámka:

Riadiaca jednotka NODE má **trvalú pamäť**. To umožňuje vybrať/vymieňať batériu bez straty naprogramovaných funkcií.

# Postup pre inštaláciu batérie/batérií

1. Odskrutkujte zadnú časť tela jednotky NODE, aby ste sa dostali do priestoru pre batérie.
2. Vložte batériu/batérie do priečinka a pripojte ich k riadiacej jednotke pomocou konektora batérie.
3. Uistite sa, že v priestore pre batérie nie je žiadna voda.
4. Zaskrutkujte zadnú časť tela jednotky NODE späť na prednú polovicu.

## Poznámka:

Uistite sa, že značky na zadnej časti a na prednej časti jednotky NODE dosadnú (viď obrázok). Tým sa zabezpečí správne utesnenie.

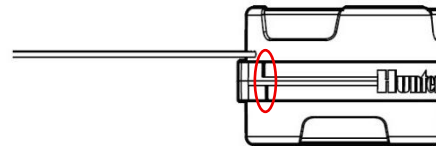

## Pripojenie solenoidov

Model **NODE-100** sa dodáva so solenoidom pripojeným k riadiacej jednotke. Model **NODE-100-LS** neobsahuje solenoid. Viacsekciové riadiace jednotky **NODE-200**, **NODE-400** a **NODE-600** ovládajú až dva, štyri, respektíve šesť solenoidov. Jednosmerné (DC) 9 V solenoidy ľahko nainštalovať na všetky plastové ventily Hunter.

### Poznámka:

Používajte **LEN** jednosmerné (DC) solenoidy s napätím **9V DC**. Solenoidy s napätím 24V AC nebudú s jednotkou NODE fungovať.

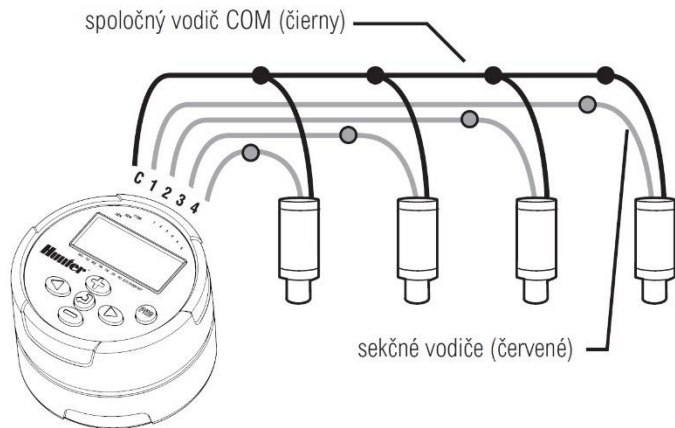

## Pripojenie jednosmerných (DC) solenoidov s jednotkou NODE

1. Pripojte čierne vodiče z každého solenoidu k spoločnému čiernemu vodiču vychádzajúcemu z riadiacej jednotky NODE. Všetky vodiče bezpečne spojte pomocou vodotesných konektorov.
2. Pripojte jeden červený vodič z každého solenoidu k príslušnému vodiču sekcie (červenému vodiču) vychádzajúcemu z jednotky NODE. Číslo sekcií sú označené na prednej strane jednotky NODE. Všetky vodiče bezpečne spojte pomocou vodotesných konektorov.

### Poznámka:

Maximálna dĺžka vodiča medzi solenoidom a jednotkou NODE je 30 metrov, s minimálnym prierezom vodiča 1 mm<sup>2</sup> (18 AWG).

## Montáž jednotky NODE

Jednotku NODE možno jednoducho namontovať na akýkoľvek elektromagnetický ventil Hunter. Špeciálne navrhnutý držiak na montáž na ventil, robí inštaláciu jednoducho. Ochranný gumový kryt slúži na zabránenie hromadeniu nečistôt na prednej strane jednotky NODE.

### Montáž jednotky NODE na ventil

1. Zaskrutkujte 9V DC solenoid do viečka elektromag. ventilu.
2. Malý otvorený koniec držiaka NODE nasadte na vrch solenoidu.
3. Vložte riadiacu jednotku NODE do veľkého otvoreného konca držiaka.

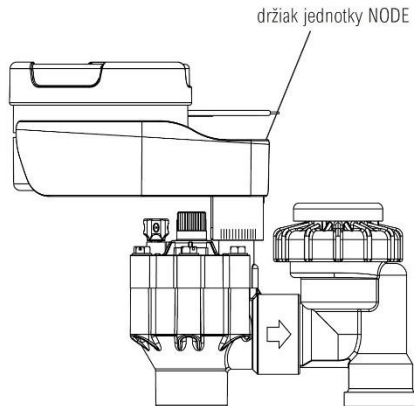

## Pripojenie dažďového senzora

K riadiacej jednotke NODE je možné pripojiť dažďový senzor Hunter Mini-Clik® alebo Wired Rain-Clik®. Účelom tohto senzora je zastaviť závlahu, keď to poveternostné podmienky vyžadujú.

### Poznámka:

Keď **káblový** dažďový senzor preruší zavlažovanie, na displeji sa zobrazí ikona „Systém vypnutý“, „OFF“ a na displeji.

1. Prestrihnite žltý vodič, ktorý je pripojený k jednotke NODE, približne v strede slučky.
2. Z každého vodiča odstráňte približne 13 mm izolácie. Jeden žltý vodič pripojte ku každému z vodičov dažďového senzora. Dažďový senzor môžete namontovať až do vzdialenosti 30 metrov od riadiacej jednotky NODE (s minimálnym prierezom vodiča 1 mm<sup>2</sup> / 18 AWG).
3. Spojenie vodičov zaistíte vodotesnými konektormi.

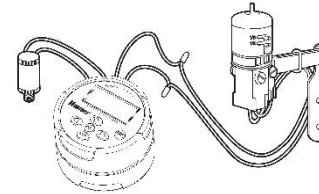

Hunter Mini-Clik®

## Režim spánku

V aktívnom stave displej jednotky NODE zobrazuje čas, deň v týždni, MV (ak je aktivovaná možnosť hlavného ventilu), dažďový sensor (ak je pripojený) a indikátor životnosti batérie. Po krátkom období nečinnosti sa displej vypne, *prejde do režimu spánku*, aby sa šetrila energia batérie. Stlačením ľubovoľného tlačidla sa jednotka NODE opäť aktivuje.







## Prevádzkový režim

Keď je riadiaca jednotka v aktívnom stave, na displeji sa zobrazí základná obrazovka, kde je číslo sekcie, písmeno programu, zostávajúca dĺžka závlahy a blikajúca ikona postrekovača.























## Programovanie jednotky

Jednotka NODE používa štandardné programovanie riadiacich jednotiek Hunter s **3 programami** (A, B alebo C) a so **4 štartovacími časmi** pre každý program. Na štandardných riadiacich jednotkách Hunter sa na prechádzanie medzi programovacími funkciami používa otočný ovládač. Na jednotke NODE tlačidlo  slúži na rýchle a jednoduché vytvorenie programu závlahy. Počas programovania je možné blikajúcu časť displeja zmeniť stlačením tlačidiel  alebo . Ak chcete zmeniť niečo, čo neblíkajú, stláčajte tlačidlá  alebo , kým požadovaná položka nezačne blikat'.





## Nastavenie dátumu a času

1. Stláčajte tlačidlo , kým sa nezobrazí ikona .
2. Zobrazí sa 4-mieste číslo - rok. Pre *nastavenie roku* použite tlačidlá  alebo .
3. Pre *nastavenie mesiaca a dňa* stlačte .
4. Zobrazia sa štyri číslice, pričom dve číslice vľavo predstavujú *mesiac* a blikajú. Na zmenu mesiaca použite tlačidlá  alebo . Pre nastavenie dňa stlačte .





5. Blikajú dve číslice na pravej strane, ktoré predstavujú *deň*. Na zmenu dňa stlačte tlačidlá  alebo . Pre nastavenie formátu dátumu stlačte .
6. Bliká nastavenie formátu času – číslo 24, písmená AM alebo PM. Pre zmenu nastavenia formátu času (AM, PM alebo 24-hodin), stlačte tlačidlo  alebo . Pre nastavenie času stlačte .
7. Zobrazia sa štyri číslice, pričom dve blikajúce číslice vľavo predstavujú *hodinu*. Na zmenu hodiny použite tlačidlá  alebo . Pre nastavenie minút stlačte .
8. Dve blikajúce číslice vpravo predstavujú *minúty*. Na zmenu minút použite tlačidlá  alebo . Stlačením tlačidla  prejdete opäť na nastavenie roku.
9. Stlačením tlačidla , prejdete na nasledujúcu programovacia funkciu alebo počkajte, kým riadiaca jednotka neprejde do režimu spánku.

## Nastavenie štartovacích časov



1. Stláčajte tlačidlo , kým sa vpravo nezobrazí ikona .
2. Zobrazí sa blikajúci štartovací čas. V ľavej hornej časti displeja

je zobrazený program (napr. A) a číslo štartovacieho času (1, 2, 3 alebo 4). Pre každý program môžete nastaviť až **4 rôzne štartovacie časy**.

3. Pre nastavenie prvého štartovacieho času pre zobrazený program A, použite tlačidlá  alebo . Každým stlačením tlačidiel sa zmení štartovací čas o 15 minút.
4. Stláčaním tlačidla  prechádzate medzi štartovacími časmi (1., 2., 3. a 4.).
5. Stláčaním tlačidla  prechádzate medzi programami (A, B a C).
6. Stlačením tlačidla , prejdete na nasledujúcu programovacia funkciu alebo počkajte, kým riadiaca jednotka neprejde do režimu spánku.

## Nastavenie dĺžky zvlahy

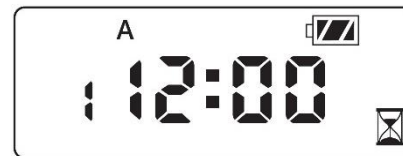

Stláčajte tlačidlo , kým sa nezobrazí ikona .

1. **Dĺžka zvlahy** sa zobrazí a bude blikáť. Taktiež sa na ľavej strane displeja zobrazí písmeno programu (A, B, alebo C) a

číslo aktívnej sekcie.

2. Na zmenu **dĺžky závlahy** od jednej minúty do šiestich hodín použite tlačidlá **+** alebo **-**.
3. Ak chcete prejsť na nasledujúcu sekciu, stlačte **▶**.
4. Ak chcete prejsť na nasledujúci program, stlačte **PRG**.
5. Stlačte tlačidlo **↻**, aby ste prešli na nasledujúcu programovaciu funkciu alebo počkajte, kým riadiaca jednotka neprejde do režimu spánku.

**Poznámka:**

Po naprogramovaní dĺžky závlahy pre poslednú sekciu stlačte tlačidlo **▶**. Zobrazí sa **celkový čas trvania závlahy pre daný program**.

## Nastavenie závlahového kalendára

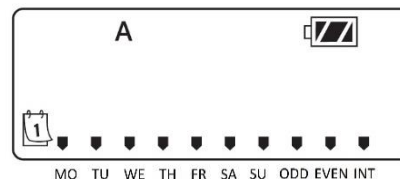





1. Stláčajte tlačidlo **↻**, kým sa nezobrazí ikona .
2. Zobrazí sa písmeno programu (A, B, alebo C).
3. Šípka ukazuje na konkrétne dni v týždni, kedy bude spustená závlaha. Na prechádzanie medzi dňami použite tlačidlá **◀** alebo **▶**.
4. Pre potvrdenie závlahového dňa stlačte **+**, pre zrušenie závlahového dňa stlačte **-**. **Zobrazené šípky znamenajú, že závlaha v danom programe a v tieto dni prebehne.**
5. Stlačením tlačidla **PRG** prejdete do ďalšieho programu (B).  
Po ešte jednom stlačení **PRG** prejdete do ďalšieho programu (C).
6. Stlačte tlačidlo **↻**, aby ste prešli na nasledujúcu programovaciu funkciu alebo počkajte, kým riadiaca jednotka neprejde do režimu spánku.

## Nastavenie párných a nepárnych dní









Táto funkcia používa pre nastavenie závlahy na dni v mesiaci (napríklad 1., 3., 5.), namiesto konkrétnych dní v týždni (napríklad pondelok, streda, piatok).

1. Stláčajte tlačidlo , kým sa nezobrazí ikona .
2. Stláčajte tlačidlo , kým sa kurzor nezobrazí nad nápisom ODD (nepárne) alebo EVEN (párne) na displeji.
3. Stlačte tlačidlo , aby ste vybrali, alebo tlačidlo , aby ste zrušili závlahu v nepárne alebo párne dni v týždni.
4. Po aktivovaní režimu ODD alebo EVEN sa na displeji zobrazí iba príslušný kurzor.

## Nastavenie intervalových dní





Výber závlahového intervalu .

1. Stláčajte tlačidlo , kým sa nezobrazí ikona .
2. Stlačte tlačidlo , kým sa kurzor nezobrazí nad nápisom INT na displeji.
3. Stlačte tlačidlo . Začne blikať číslica 1, ktorá označuje počet dní medzi jednotlivými zavlažovaniami.
4. Na výber počtu dní (1 až 31) medzi jednotlivými závlahovými dňami použite tlačidlá  alebo .

## Nastavenie sezónnej úpravy v %





Stláčajte tlačidlo , kým sa nezobrazí ikona %.

Tlačidlami  alebo  zvýšite alebo znížite hodnotu sezónnej úpravy z predvolenej hodnoty 100 % (minimálne na 10 % alebo maximálne na 150 %).

Nastavená hodnota sezónnej úpravy sa použije **na všetky programy závlahy** a okamžite sa prejaví na zobrazenej dĺžke závlahy. Napríklad, ak je dĺžka závlahy nastavená na 20 minút a sezónna úprava sa zmení zo 100 % na 50 %, zobrazovaná dĺžka závlahy bude 10 minút.

## Vypnutie závlahy











Ak chcete vypnúť riadiacu jednotku, stláčajte tlačidlo , kým sa na obrazovke nezobrazí ikona  a nápis **OFF**. Ak sa chcete vrátiť do automatického programovacieho režimu, stlačte tlačidlo .

Riadiaca jednotka sa okamžite vráti do tohto režimu a zobrazí čas a indikátor životnosti batérie.

## Manuálne spustenie závlahy

Manuálne spustenie závlahy vám umožňuje otestovať každú sekciu alebo program na požadovaný čas. V tomto režime je senzor počasia (ak sa používa) ignorovaný.





Stlačte a podržte tlačidlo , kým sa nezobrazí ikona . V ľavej dolnej časti displeja sa zobrazí číslo sekcie a dĺžka závlahy. Na výber požadovanej sekcie použite tlačidlá  a  a na nastavenie dĺžky manuálnej závlahy pre zobrazenú sekciu použite tlačidlá  a .

Ak chcete manuálne aktivovať program, stlačte tlačidlo . Na obrazovke sa zobrazí písmeno programu (A, B alebo C). Ak potrebujete iný program, stláčajte tlačidlo , kým sa nezobrazí požadovaný program.

Ak chcete zastaviť cyklus manuálneho závlahy, stláčajte tlačidlo , kým sa čas nezníži na nulu.

Stlačte tlačidlo , aby ste prešli na nasledujúcu programovaciu funkciu alebo počkajte, kým riadiaca jednotka neprejde do režimu spánku.

#### Poznámka:

- Stlačením tlačidiel  alebo  počas spustenej manuálnej závlahy sekcie, viete ešte upravovať **dĺžku závlahy** pre túto sekciu.
- Stlačením tlačidla , počas spustenej manuálnej závlahy sekcie, závlahu tejto sekcie zastavíte a prejdete na ďalšiu.
- Stlačením tlačidla  počas spustenej manuálnej závlahy sekcie, závlahu tejto sekcie zastavíte a prejdete na predchádzajúcu.



## Nastavenie senzora

Jednotka NODE je kompatibilná s dažďovými senzormi Hunter typu Clik, vrátane **Mini-Clik®**, **Freeze-Clik** a **Rain-Clik®**, ako aj s mnohými ďalšími zariadeniami/senzormi, ktoré nevyžadujú napájanie 24V. Senzor jednoducho pripojíte k riadiacej jednotke NODE prestrihnutím slučky žltého vodiča a spojením obidvoch koncov s vodičmi senzora.

#### Poznámka:

Riadiaca jednotka NODE nie je kompatibilná s bezdrôtovým dažďovým senzorom **Hunter Wireless Rain-Clik®** ani s inými zariadeniami, ktoré vyžadujú napájanie 24 V AC.

Keď je senzor aktivovaný, pozastaví závlahu a na displeji sa zobrazí ikona .

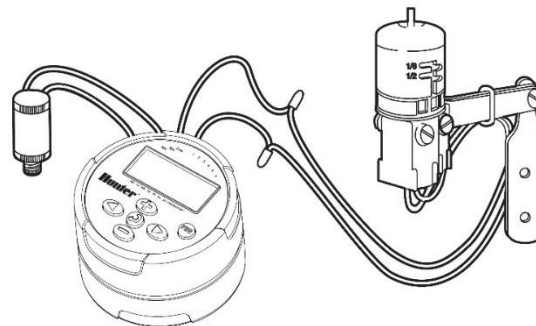



## Pokročilé programovanie

Všetky funkcie pokročilého programovania sa spúšťajú z **prevádzkového režimu**, ktorý na displeji zobrazuje čas, deň v týždni a indikátor životnosti batérie. Ak na displeji niečo bliká, znamená to, že riadiaca jednotka je v jednom z programovacích režimov. Po krátkom období nečinnosti sa riadiaca jednotka vráti **do režimu spánku**.



## Bypass senzora

Stlačte a podržte tlačidlo , kým sa nezobrazí ikona . Na displeji sa zobrazí blikajúca ikona daždníka a nápis **ON**.



Stlačte tlačidlo . Na displeji sa zobrazí ikona  a nápis **OFF**, čo znamená, že dažďový senzor bol obídenny. Počas normálnej prevádzky sa na displeji zobrazí ikona , ktorá indikuje, že riadiaca jednotka je v režime Bypass senzora (obídenie senzora).



Ak chcete senzor znova aktivovať, stlačte a podržte tlačidlo , kým sa nezobrazí ikona . Stlačte tlačidlo , aby ste sa vrátili do normálneho režimu aktívneho senzora.

## Pamäť Easy Retrieve™

Táto funkcia vám umožňuje uložiť preferovaný program do **trvalej pamäte** riadiacej jednotky, odkiaľ ho môžete kedykoľvek obnoviť. Je to spôsob, ako zrušiť vykonané zmeny a vrátiť sa k pôvodnému

programovému plánu.

### Ako uložiť program:



Uistite sa, že riadiaca jednotka má naprogramovaný závlahový kalendár.

Stlačte a na 5 sekúnd podržte tlačidlá  a , aby ste uložili aktuálny program.

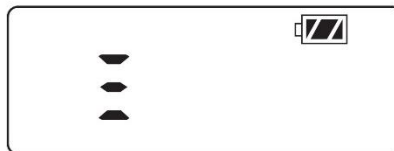
Na obrazovke sa zobrazia tri prerušované čiary, ktoré sa pohybujú zľava doprava, čo indikuje, že sa aktuálny program ukladá do trvalej pamäte. Keď je proces dokončený, na displeji začne blikať nápis **DONE**.



### Ako obnoviť uložený program:

Stlačte a na 5 sekúnd podržte tlačidlá  a .

Na obrazovke sa zobrazia tri prerušované čiary, ktoré sa pohybujú sprava doľava, čo indikuje, že sa preferovaný program obnovuje z pamäte.

Riadiaca jednotka má teraz uložený program ako aktuálny. Keď je proces dokončený, na displeji začne blikať nápis **DONE**.



### Poznámka:

Pri používaní pamäte **Easy Retrieve™** buďte opatrní. Uloženie programových údajov do pamäte pomocou tejto funkcie prevezme informácie z aktuálneho programu a prepíše všetko, čo je uložené v **trvalej pamäti**. Pri ukladaní programových údajov sa uistite, že práve tieto dáta chcete mať uložené.

## Nastavenie hlavného ventilu (MV)

(Iba NODE-200, NODE-400 a NODE-600)

Viacsekciové modely NODE (NODE-200, NODE-400 a NODE-600) môžu byť naprogramované na použitie s normálne zatvoreným hlavným ventilom. Pri programovaní s hlavným ventilom priradíte sekciu 1 ku hlavnému ventilu. Musíte počítať s tým, že pridáte o jednu sekciu na závlahu.

1. Stlačte tlačidlo , kým sa nezobrazí ikona .
2. Zobrazí sa program A spolu s číslom aktívnej sekcie vľavo dole. Uistite sa, že aktívna sekcia je „1“. Potom sa zobrazí dĺžka závlahy.





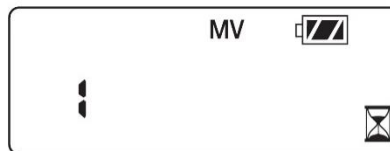

3. Jeden krát stlačte tlačidlo . Na obrazovke sa zobrazí ikona MV a čas zmizne. Sekcia 1 teraz funguje ako hlavný ventil a nebude dostupná v iných nastaveniach.



4. Po aktivovaní hlavného ventilu sa jeho funkcia preniesie na všetky programy a ikona MV zostane trvalo zobrazená na obrazovke.





## Programovateľné vypnutie (1 - 99 dní)

Táto funkcia vám umožňuje vypnúť všetky naprogramované závlahy na určené obdobie od 1 do 99 dní. Po uplynutí tohto obdobia sa riadiaca jednotka vráti k normálnej prevádzke.

1. Stláčajte tlačidlo , kým sa nezobrazí ikona . Počkajte dve sekundy, kým sa na displeji nezobrazí nápis **OFF**. Riadiaca jednotka je teraz v režime „Programovateľného vypnutia“.
2. Stlačte tlačidlo , začne blikať číslica „1“, ktorá označuje počet dní, počas ktorých bude riadiaca jednotka vypnutá a závlaha nebude prebiehať. Zadajte požadovaný počet dní, maximálne 99 dní.
3. Na displeji sa zobrazí počet dní, zostávajúcich do konca trvania režimu.
4. Ak chcete režim prerušiť, stlačte tlačidlo , aby ste sa vrátili na základnú obrazovku.

## Indikátor životnosti batérie



Zostávajúcu životnosť batérie môžete odhadnúť podľa indikátora na displeji. Jednotka NODE môže fungovať na jednu alebo dve štandardné 9 V batérie. Použitie dvoch batérií predĺži jej životnosť približne dvakrát. Nižšie uvedená tabuľka odhaduje zostávajúcu životnosť batérie:

-  Plná: 100 – 60 % zostávajúcej kapacity batérie
-  Stredná: 60 – 25 % zostávajúcej kapacity batérie
-  Nízka: 25 – 0 % zostávajúcej kapacity batérie
-  Batériu je potrebné okamžite vymeniť!

## Resetovanie riadiacej jednotky

Resetovanie riadiacej jednotky vymaže aktuálne programové dáta a reštartuje ju. Resetovaním sa však nevymaže program, ktorý je uložený v **trvalej pamäti** pomocou funkcie **Easy Retrieve™** (pozri stranu 14), ktorá slúži na uloženie preferovaného programu.

Pre resetovanie riadiacej jednotky stlačte tlačidlá ,  a .

Po dvoch sekundách obrazovka zhasne. Naďalej držte tlačidlá ,  a .

Na displeji začne blikať čas 12:00. Uvoľnite tlačidlá.

Riadiaca jednotka môže na displeji zobrazit' odpočítavanie od 10 do 1. Po dokončení resetu začne blikať čas 12:00. Riadiacu jednotku môžete teraz znova naprogramovať.

## Špecifikácie

**Rozmery:** 89 mm priemer, 64 mm výška

**Vstupy pre senzor:** Jeden

**Napájanie:** Jedna 9-voltová alkalická batéria (pre dlhšiu životnosť použite dve). Aktivuje jednosmerné (DC) solenoidy s prevádzkovým napätím 9 – 11 V DC.

**Prevádzková teplota:** -17 °C až 60 °C

**Certifikáty:**

IP68

CE

FCC

C-Tick

## Riešenie problémov

Problém	Riešenie	Príčina
Na displeji sa nič nezobrazuje.	Displej je vypnutý. Batéria je vybitá.	Na jednu sekundu stlačte ľubovoľné tlačidlo. Vymeňte batériu.
Displej ukazuje, že prebieha závlaha, ale nie je vidno žiadnu vodu.	Žiadny tlak vody. Chybný solenoid. Nekompatibilný solenoid.	Zapnite hlavný prívod vody. Vymeňte solenoid. Je potrebné použiť jednosmerný (DC) solenoid Hunter alebo iný kompatibilný 9V solenoid.
Automatická závlaha sa nespustí v nastavenom štartovacom čase.	Riadiaca jednotka je v režime OFF (vypnutý režim závlahy). Nesprávne nastavený čas dňa (AM/PM). Nesprávne nastavený štartovací čas (AM/PM).	Overte, či má riadiaca jednotka naprogramovanú automatickú závlahu. Skontrolujte formát času dňa (AM/PM). To isté skontrolujte pri štartovacích časoch.
Dažďový senzor nezastaví závlahu.	Dažďový senzor je chybný alebo nesprávne zapojený.	Skontrolujte správnu prevádzku dažďového senzora a zapojenie vodičov (pozri stranu 7 a 13).
Riadiaca jednotka spustí závlahu viac ako jedenkrát.	Program má priradených viac ako jeden štartovací čas. Každý program má až štyri štartovacie časy.	Ak je to potrebné, odstráňte nadbytočné štartovacie časy programu.